

SISTEMA DIÉDRICO: ELEMENTOS

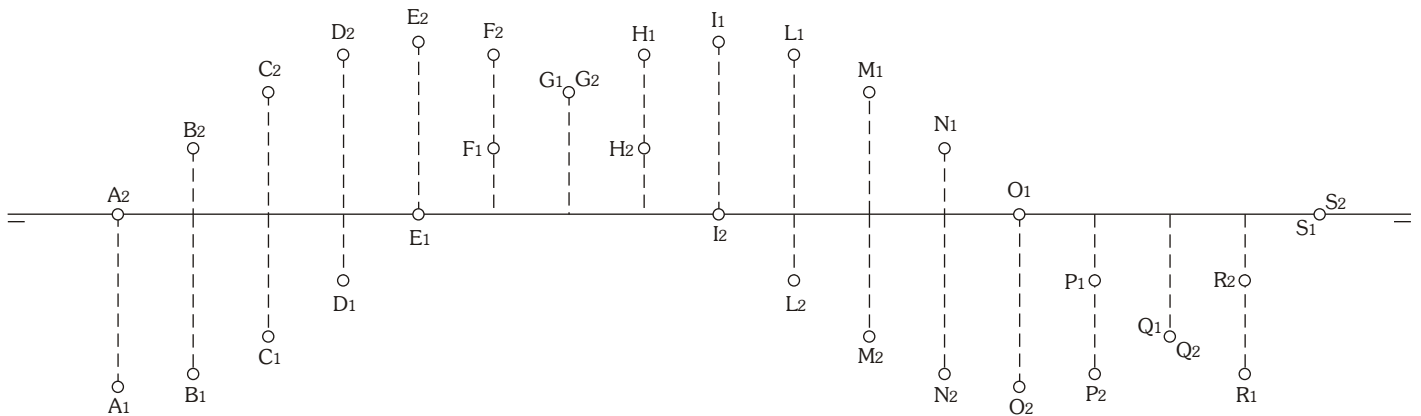

Posições do punto relativas aos planos de proxección e bisectores.

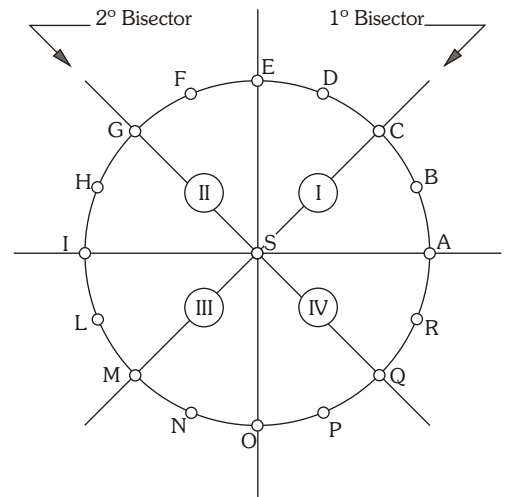
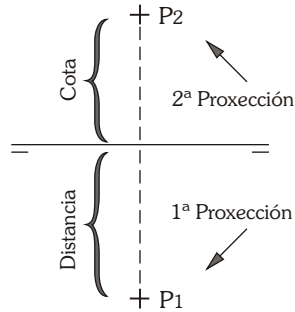
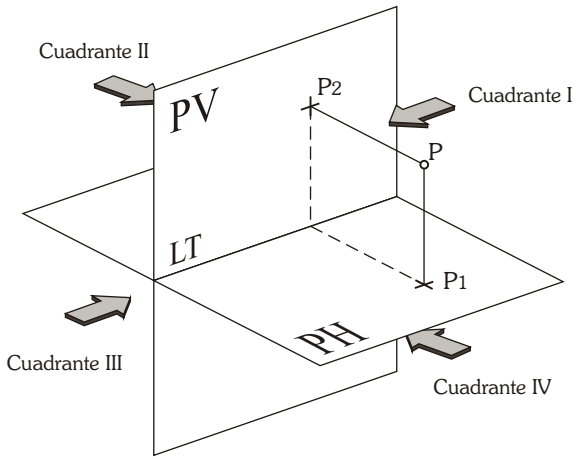
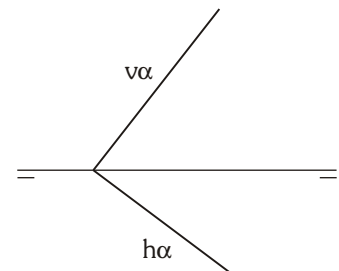
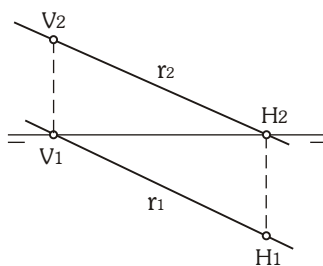
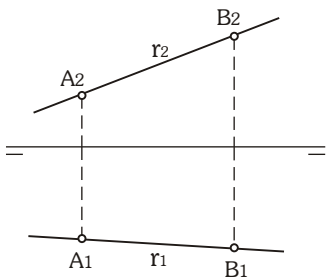
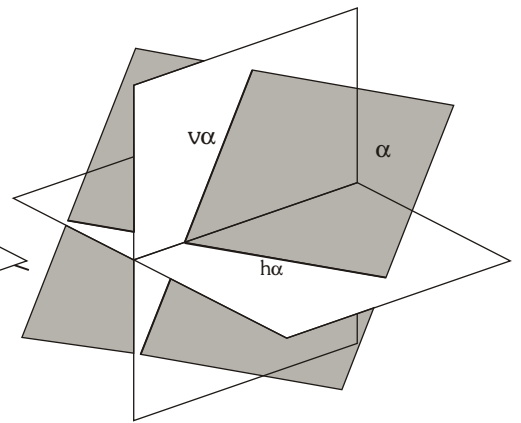
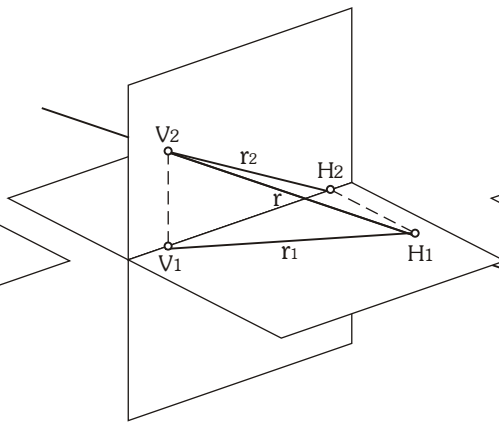
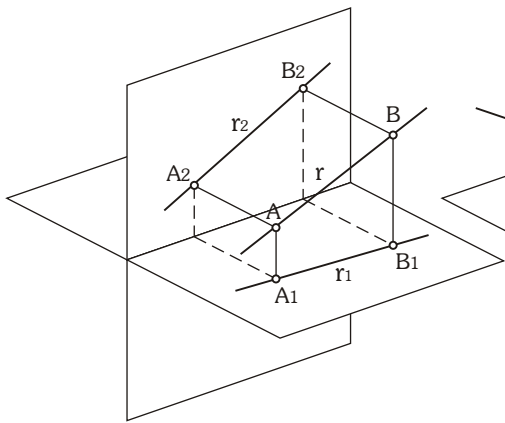

Proxeccións dunha recta definida por dous puntos

Puntos notabeis dunha recta: Trazas (puntos de cota=0 e de distancia=0) intersección da recta cos planos de proxección.

Plano definido polas trazas (rectas intersección cos planos de proxección).

SISTEMA DIÉDRICO: RECTAS. POSICIÓN TIPO

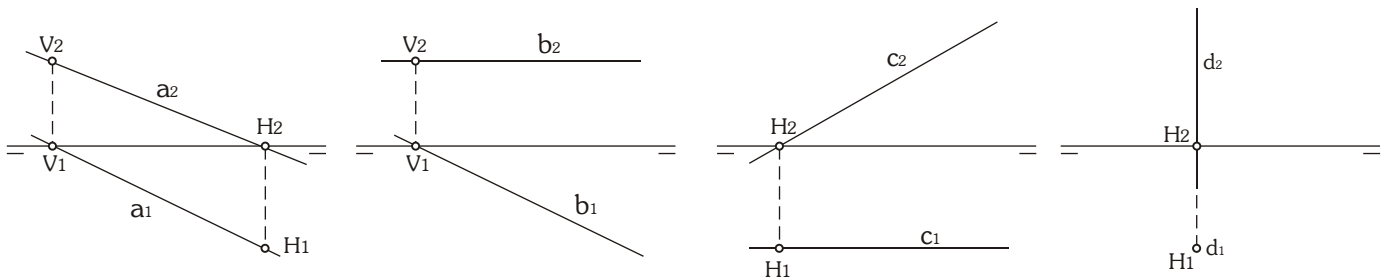
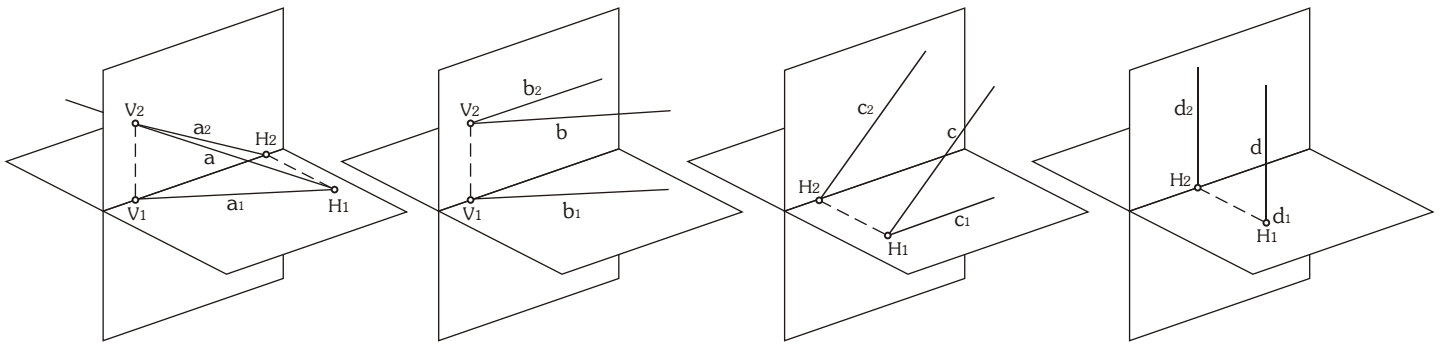

Recta OBLICUA, definida polas proxeccións e as trazas.

HORIZONTAL, Paralela a PH. Non ten traza horizontal. 2ª proxección paralela a LT.

FRONTAL, Paralela a PV. Non ten traza vertical. 1ª proxección paralela a LT.

VERTICAL, perpendicular a PH. Non ten traza vertical. A 1ª proxección e un punto, e a 2ª unha recta perpendicular a LT.

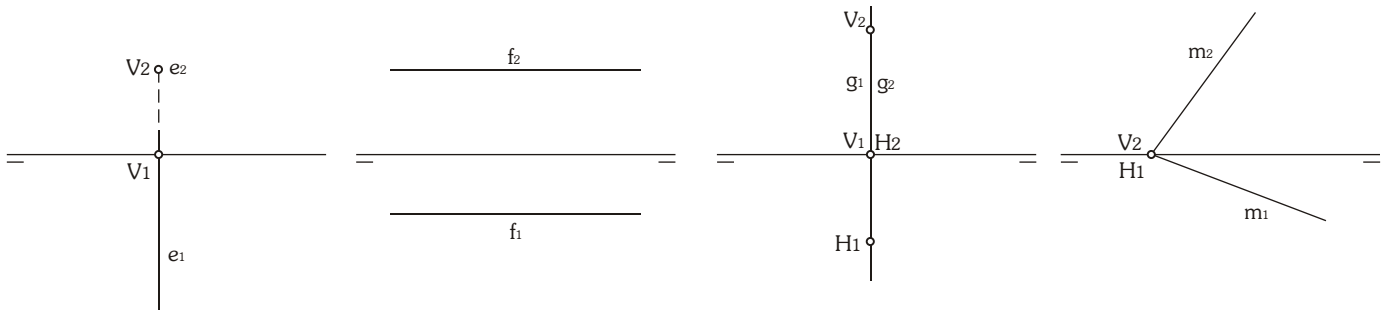
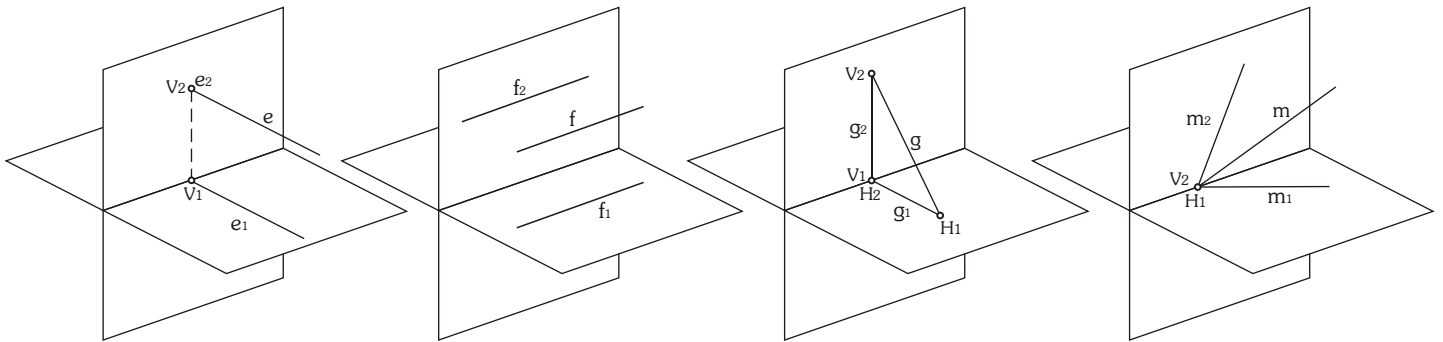

Recta DE PUNTA, perpendicular a PV. Non téñ traza horizontal. A 2ª proxección e un punto, e a 1ª unha recta perpendicular a LT.

PARALELA A LT. Non ten trazas. As dúas proxeccións son paralelas a LT.

Recta DE PERFIL. Contida nun plano perpendicular a PH e PV. As dúas proxeccións están nunha recta perpendicular a LT.

Recta que PASA POR LT. As dúas trazas coinciden nun punto de LT.

SISTEMA DIÉDRICO: PLANOS. POSICIÓN TIPO

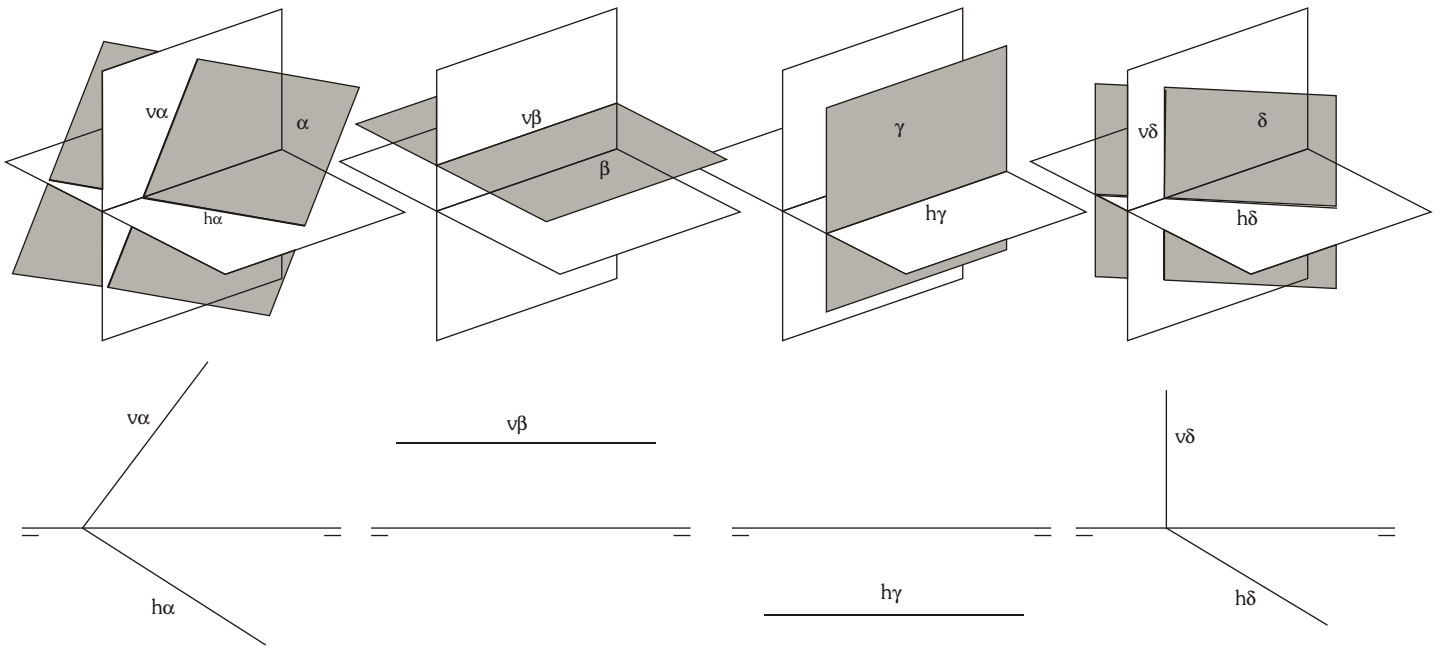

Plano OBLICUO, definido polas trazas horizontal e vertical.

HORIZONTAL, Paralelo a PH. Non ten traza horizontal. 2ª traza paralela a LT.

FRONTAL, Paralelo a PV. Non ten traza vertical. 1ª traza paralela a LT.

VERTICAL, perpendicular a PH. A traza vertical é unha recta perpendicular a LT.

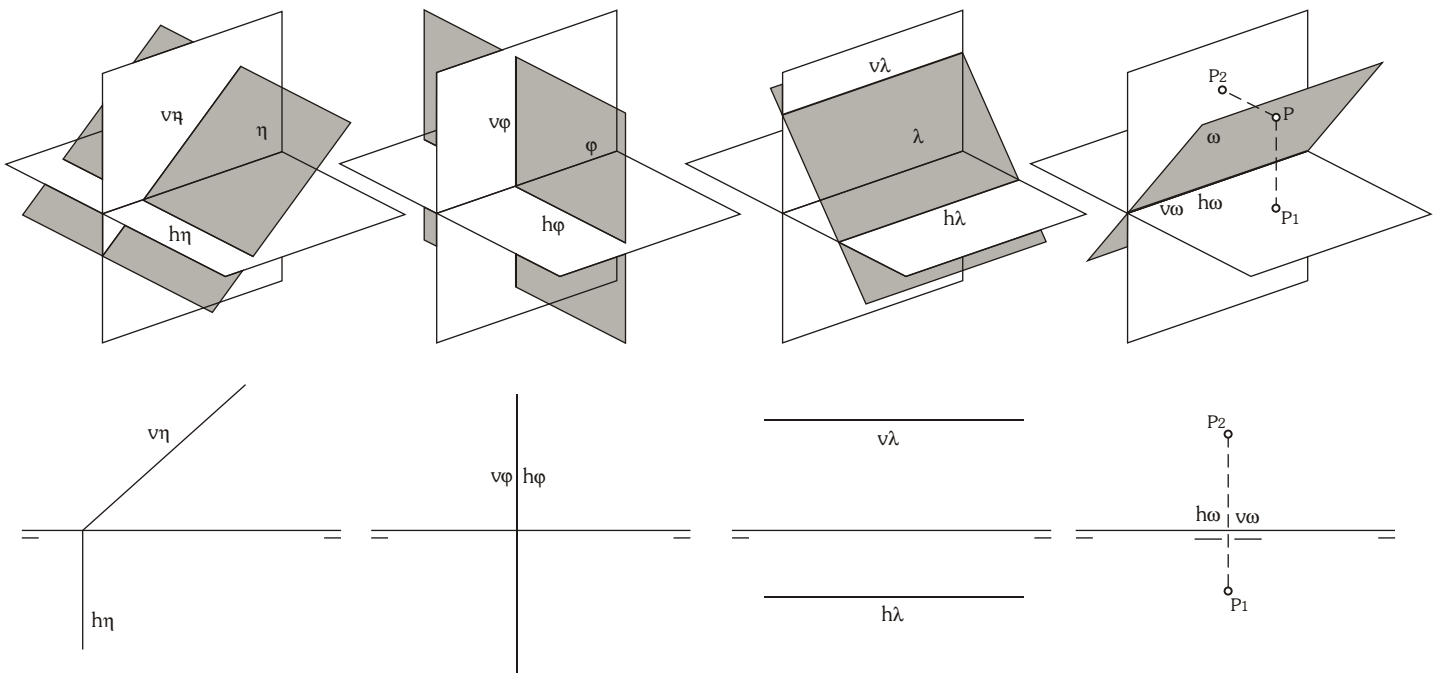

Plano DE CANTO, perpendicular a PV. A traza horizontal é unha recta perpendicular a LT.

Plano DE PERFIL, perpendicular a PH e PV. As dúas trazas están nunha recta perpendicular a LT.

Plano PARALELO A LT. As dúas trazas son paralelas a LT.

Plano que CONTÉN A LT. As dúas trazas coinciden con LT. Precisa das proxeccións dun punto para determinar a súa posición.

SISTEMA DIÉDRICO: TERCEIRA PROXECCIÓN

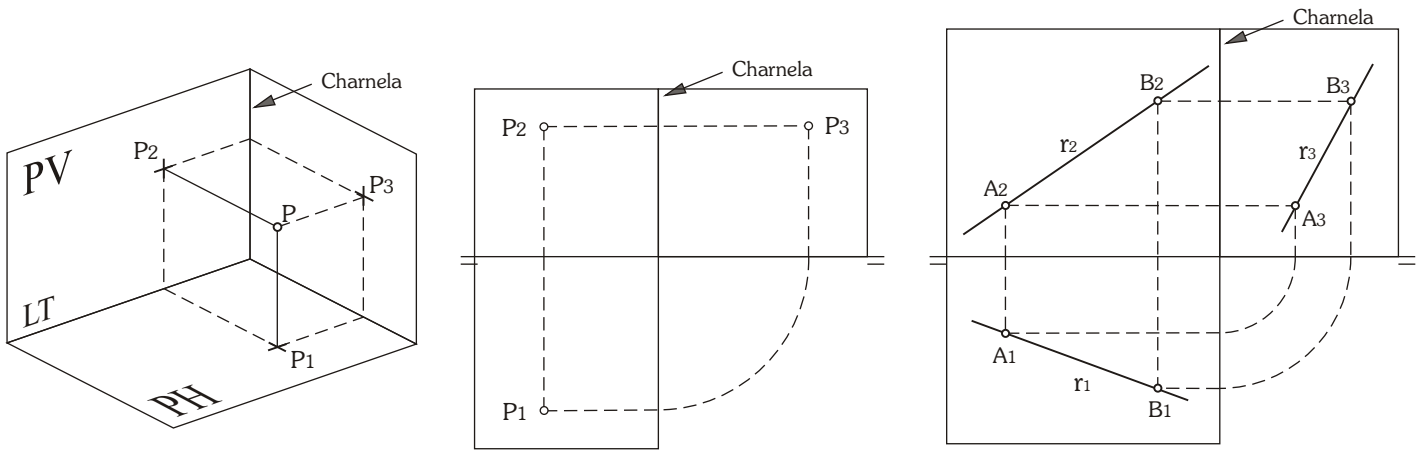

Proxeccións dun punto e dunha recta calquera sobre un plano perpendicular a PH e PV.

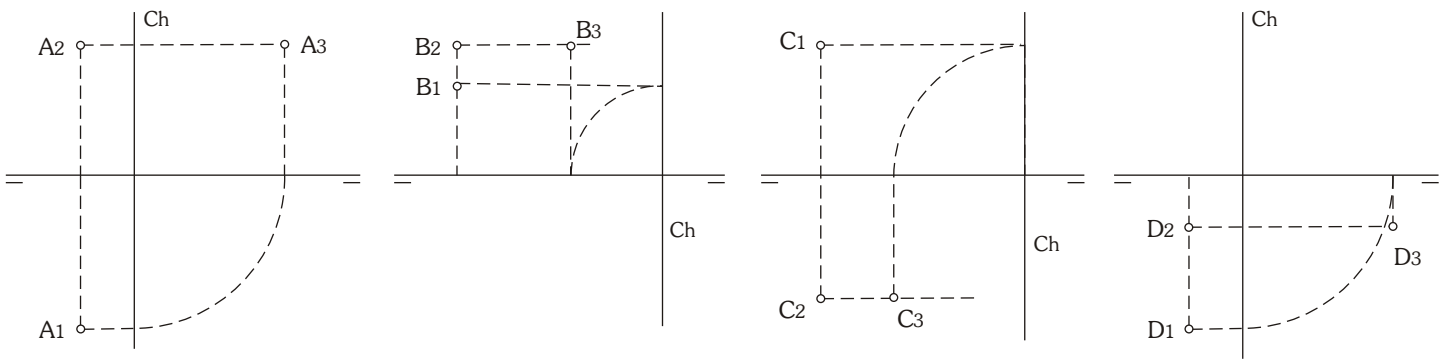

Terceira proxección de catro puntos en cuadrantes diferentes.

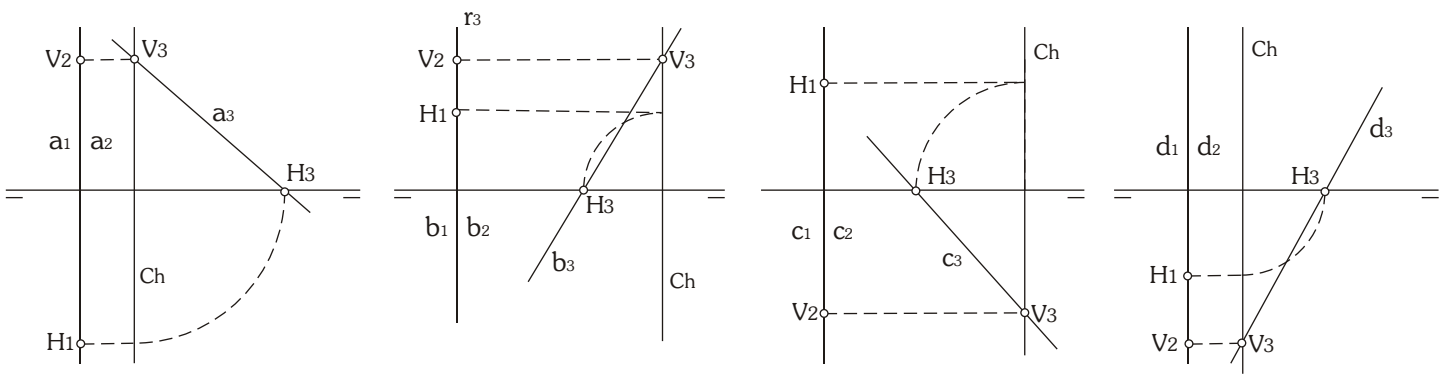

A inclinación das rectas de perfil visualízase na 3ª proxección

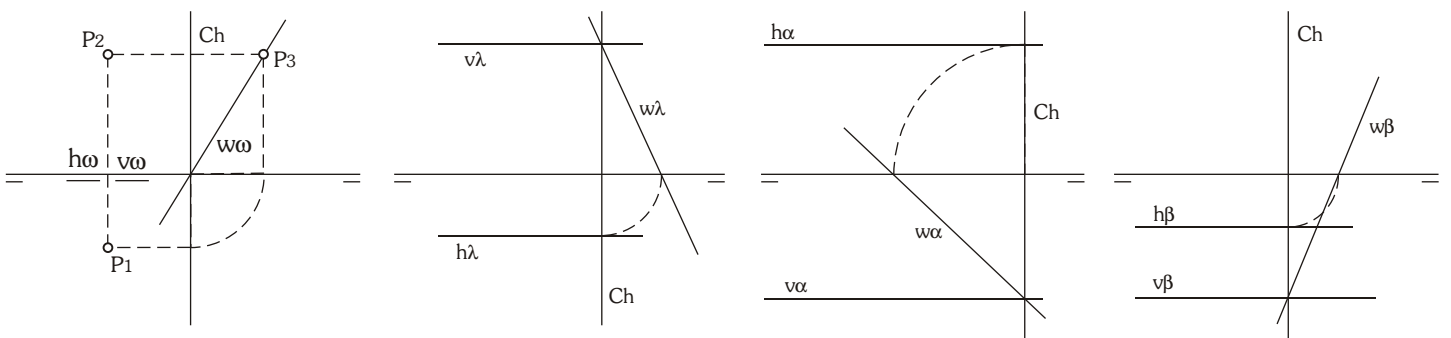

Plano que pasa por LT.

Diferentes posicións de planos paralelos a LT.

SISTEMA DIÉDRICO: CONDICIÓN DE PERTENENCIA

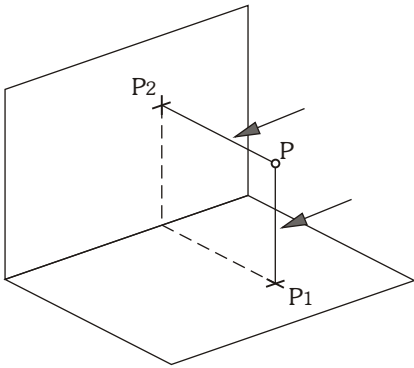

Elementos proyectantes:

Cada proyección dun punto ou dunha recta supón a existencia dun elemento maior (recta ou plano) que os transporta ata o plano de proxección.

Son elementos proyectantes, polo tanto, os perpendiculares a algún plano de proxección; sobre este plano traza e proxección coinciden, así que todos os puntos contidos na recta ou plano aparecerán sobre a traza.

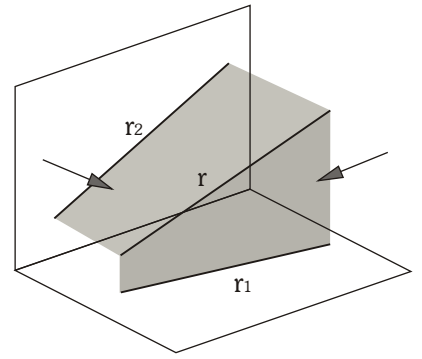

PUNTO-RECTA: As proxeccións do punto están sobre as do mesmo signo da recta.

Se a recta é de perfil, é preciso comprobar a condición na terceira proxección.

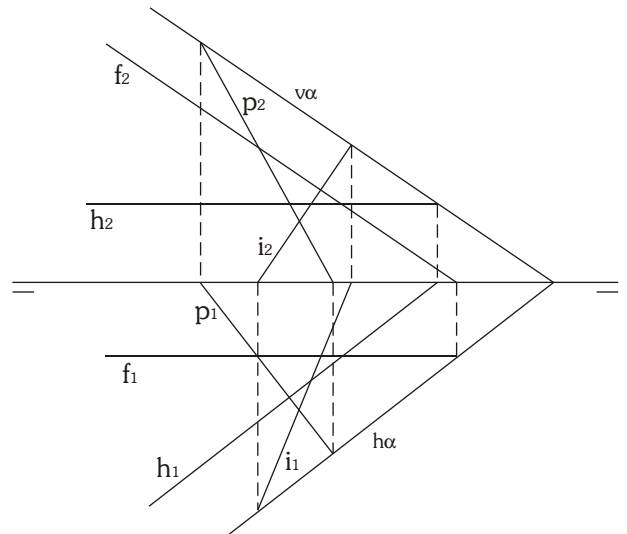
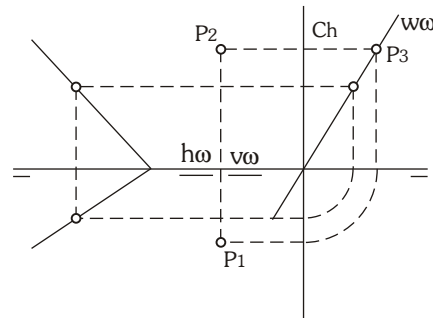
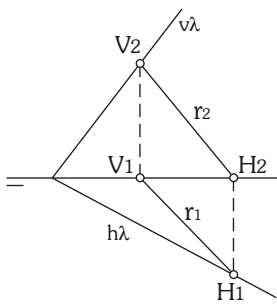
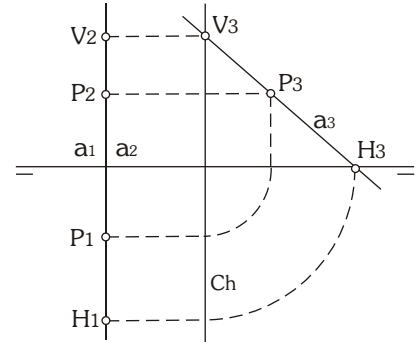
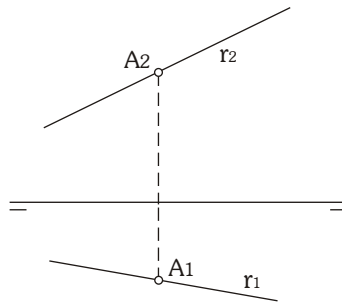

RECTA-PLANO: As trazas da recta están sobre as do mesmo signo do plano.

Se a recta e o plano pasan por LT, será preciso comprobar a condición na terceira proxección.

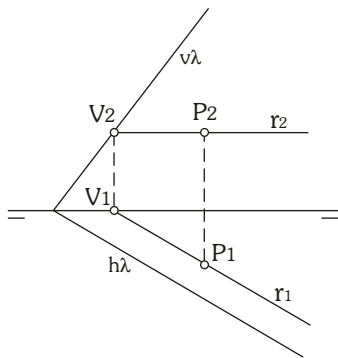

Rectas particulares dun plano:

- h: Horizontal de plano (paralela á traza horizontal)
- f: Frontal de plano (paralela á traza vertical)
- p: Recta de máxima pendente (perpendicular á traza horizontal)
- i: Recta de máxima inclinación (perpendicular á traza vertical)

PUNTO-PLANO: As proxeccións do punto están sobre as do mesmo signo dunha recta que ten as súas trazas sobre as do mesmo signo do plano.

Cando o plano é proyectante, abonda con comprobar que sobre a traza proyectante está a correspondente proxección do punto.

